

# Checkliste Türenbearbeitung



D-92318 Neumarkt  
 Weißmarterstraße 3  
 E-mail: verkauf@variotec.de / info@variotec.de

Tel. 0 91 81 / 69 46-0  
 Fax 0 91 81 / 69 46-50

Bestellung     Anfrage

Kunde	PLZ / Ort
Ansprechpartner	Strasse
Kommission	Telefon
SIL Händler	Fax

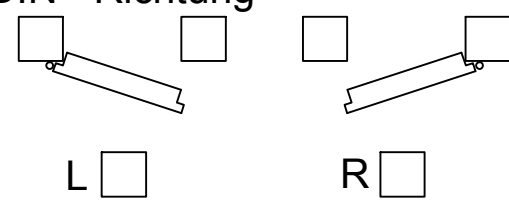
Ansprechpartner	E- Mail
Türblattformat : (Überschlagseite) Höhe _____ mm Breite _____ mm Dicke _____ mm	Öffnung nach: <input type="checkbox"/> innen <input type="checkbox"/> aussen
Deckschicht innen _____ Deckschicht aussen _____	DIN - Richtung  L <input type="checkbox"/> R <input type="checkbox"/>
Schallschutz Anforderungen im eingebauten Zustand dB _____	Stück _____    Stück _____

## 1. Lichtausschnitte: (Außenansicht)

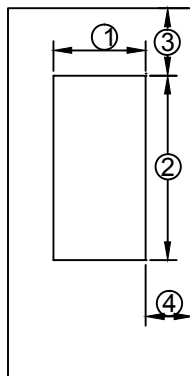

- ① \_\_\_\_\_ mm
- ② \_\_\_\_\_ mm
- ③ \_\_\_\_\_ mm
- ④ \_\_\_\_\_ mm

Maß 3 und 4 von  
 Außenkante Türblatt gemessen!

Maß 1 und 2  
 => **Glaslichte**

## Eckausbildung:

Standardecke:

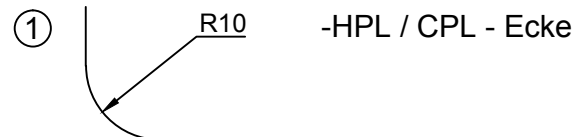

ausgeklinkt:

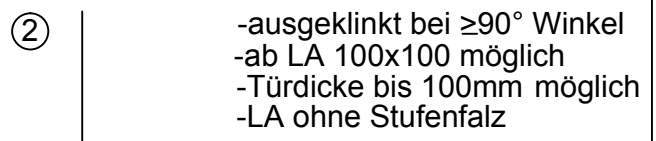

①  ja

②  ja

## Checkliste Türenbearbeitung

### 1.1 Stufenfalzformat für Lichtausschnitt

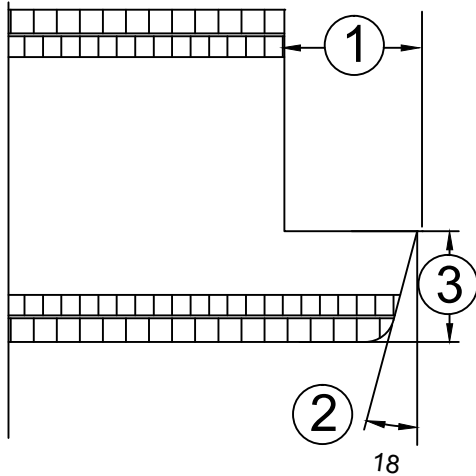

① \_\_\_\_\_ mm

①  18 mm Standard

①  25 mm Passivhaus  
Standard

②  18° geschrägt

②  gerade

③ \_\_\_\_\_ mm max. 16 mm

### 1.2 Skizzen für Oberfläche, Lichtausschnitt, Design o. ähnliches

# Checkliste Türenbearbeitung

## 2. Spionlochbohrung

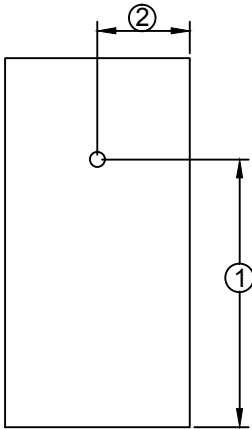

① \_\_\_\_\_ mm

② \_\_\_\_\_ mm

Spionlochdurchmesser

\_\_\_\_\_ mm (min 12mm)

Maß 1 und 2 von  
Überschlagseite gemessen !

## 3. Bandfräsungen

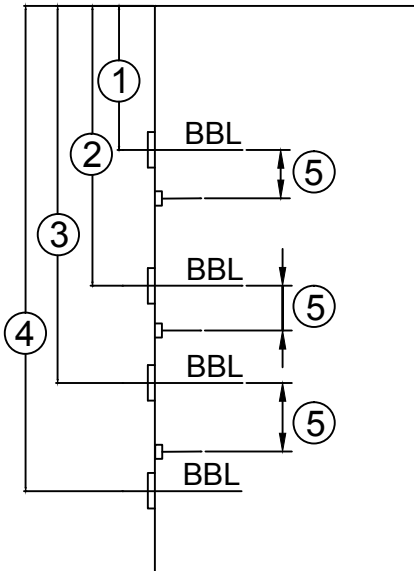

Abstandsmaße 1-4  
von **Türblattaussenkante**  
gemessen

① \_\_\_\_\_ mm

② \_\_\_\_\_ mm

③ \_\_\_\_\_ mm

④ \_\_\_\_\_ mm

⑤ \_\_\_\_\_ mm

Band :

Hersteller \_\_\_\_\_

Typ \_\_\_\_\_

Bandseitensicherung :

Hersteller \_\_\_\_\_

Typ \_\_\_\_\_

# Checkliste Türenbearbeitung

## 4. Türfalzfräsungen

Angaben hier eintragen

### Doppelfalz

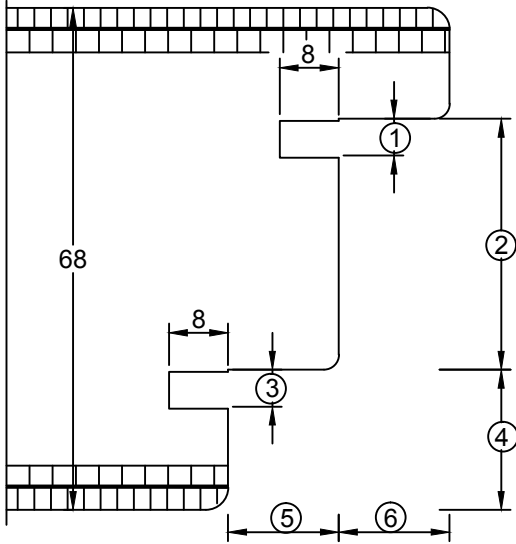

Fälzung 3-seitig  4-seitig

Variotec-Normfalz ja  nein

Maße bei Variotec-Normfalz

	Andere Maße		
①	5mm	5,0 mm	nein <input type="checkbox"/>
②	34mm	mm	
③	5mm	5,0 mm	nein <input type="checkbox"/>
④	18mm	mm	
⑤	15mm	mm	
⑥	15mm	mm	

### Einfachfalz

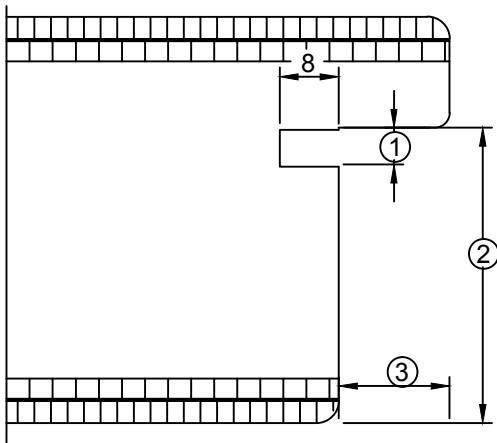

①	5,0 mm	nein <input type="checkbox"/>
②	mm	
③	mm	

### Falz unten

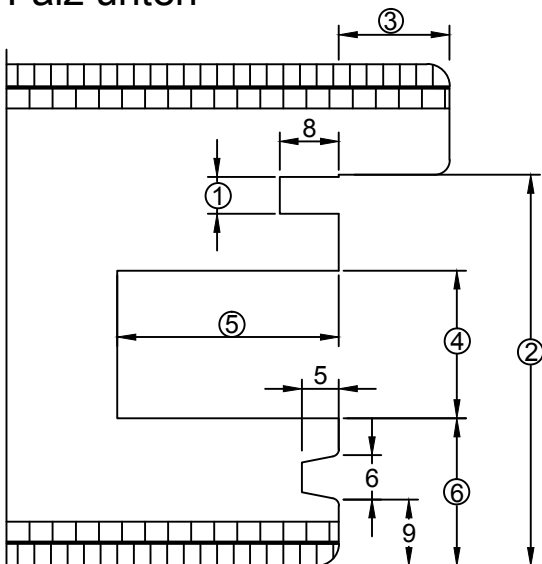

Variotec-Normfalz ja  nein

Maße bei Variotec-Normfalz

	Andere Maße		
①	5mm	mm	nein <input type="checkbox"/>
②	52mm	mm	nein <input type="checkbox"/>
③	19mm	mm	

Bodenabsenktdichtung ja  nein

④	mm	
⑤	mm	
⑥	mm	

Angaben 4,5,6 nur bei Bodenabsenktdichtung

# Checkliste Türenbearbeitung

## 5. Schloßfräsungen

Angaben hier eintragen

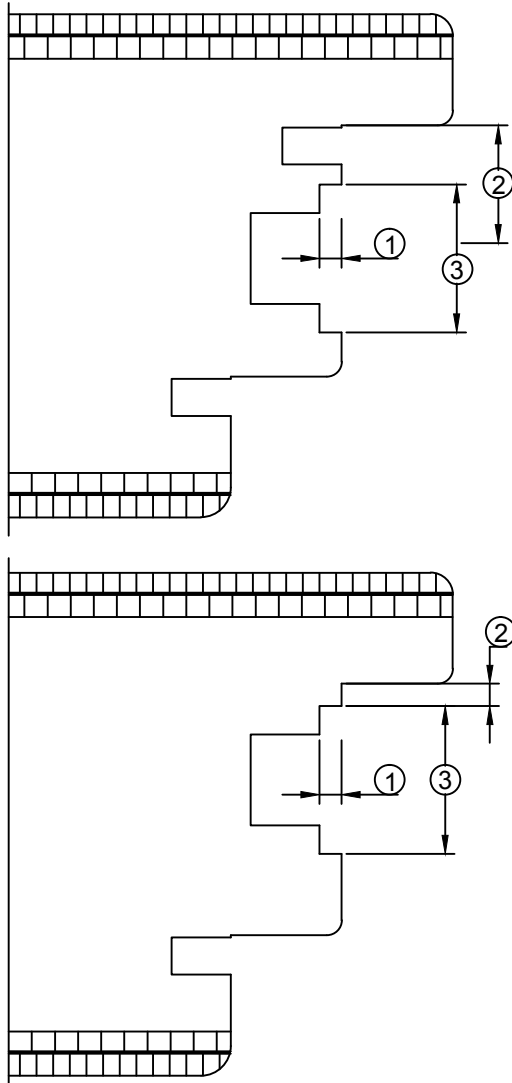

①     \_\_\_\_\_ mm  
 ②     \_\_\_\_\_ mm  
 ③     \_\_\_\_\_ mm

② = Schlossachse

①     \_\_\_\_\_ mm  
 ②     \_\_\_\_\_ mm  
 ③     \_\_\_\_\_ mm

### 5.1 Angaben zum Schloß:

Hersteller : \_\_\_\_\_

Bezeichnung : \_\_\_\_\_

Dornmaß : \_\_\_\_\_ mm

Entfernung: \_\_\_\_\_ mm

Drückerhöhe von  
 Unterkante Türblatt : \_\_\_\_\_ mm

Stulpvarianten:  Rundstulp

Eckstulp

Drückerbohrung:  beidseitig  
 innen  
 nein

Zylinderbohrung:  ja  
 nein

# Checkliste Türenbearbeitung

## 6. Oberflächenfräsungen

Angaben hier eintragen

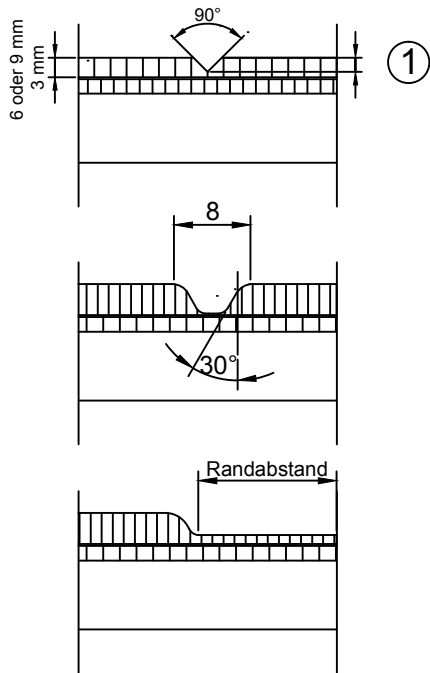

V-Fuge

① \_\_\_\_\_ mm Nuttiefe

Nuttiefe max 2 mm bei  
3 mm Standard Deck

Smartline doppelrund  
Nuttiefe ca. 4 mm

Abplattung  
Nuttiefe ca. 4 mm

Oberflächenfräsungen nach vermassten  
Kundenzeichnungen oder dxf Dateien

## 7. Fräsungen Edelstahlapplikationen

Angaben hier eintragen

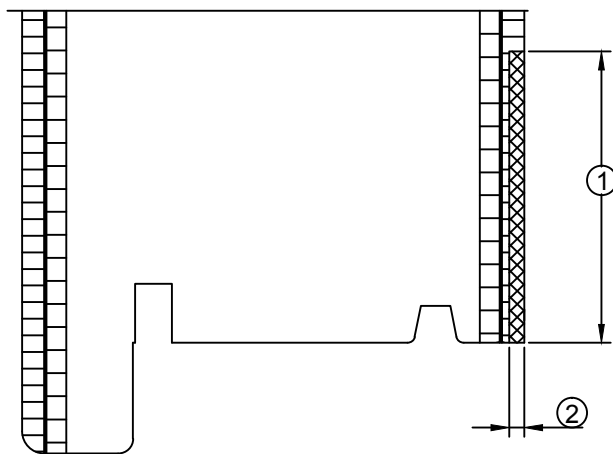

① \_\_\_\_\_ mm

② \_\_\_\_\_ mm

# Checkliste Türenbearbeitung

## 8. Formatierungen auf Endformate bei Sonderformen

### Rundbogen

Türblattbreite = \_\_\_\_\_ mm

Türblatthöhe = \_\_\_\_\_ mm

Radius(Tbb/2) = \_\_\_\_\_ mm

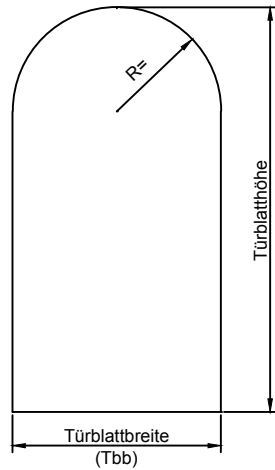

### Stichbogen

Türblattbreite = \_\_\_\_\_ mm

Türblatthöhe = \_\_\_\_\_ mm

Radius = \_\_\_\_\_ mm

Stichbogenhöhe = \_\_\_\_\_ mm

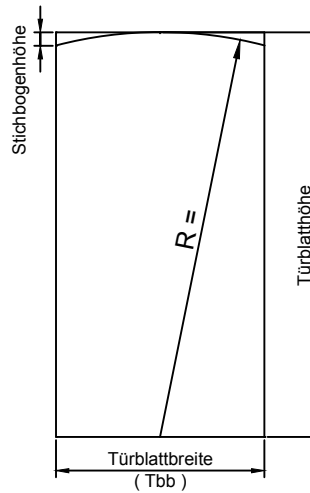

# Checkliste Türenbearbeitung

## 9. Glasleisten

Angaben hier eintragen

### Holzart

Lärche    Eiche    Kiefer / Fichte    Meranti / Dark Red

### Profilvarianten

Profil 39  
Nur lose Leisten

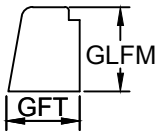

Profil 40

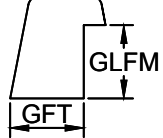

Profil 41

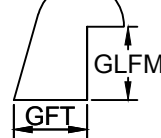

Profil 42

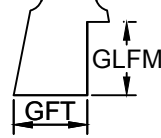

Profil 43

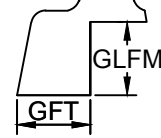

GLFM (Glasleistenfalzmaß) \_\_\_\_\_ mm

GFT (Glasfalztiefe) \_\_\_\_\_ mm

### Beidseitig verleistet (gefälzt)

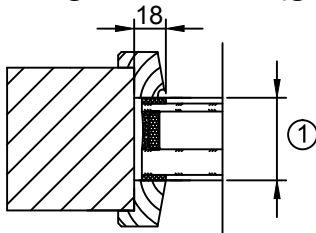

① Glasstärke +  
Vorlegebandstärke \_\_\_\_\_ mm

### Einseitig verleistet (gefälzt)

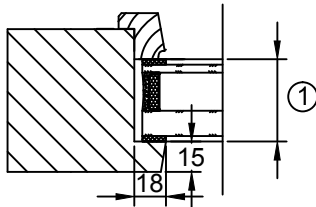

① Glasstärke +  
Vorlegebandstärke \_\_\_\_\_ mm

### Beidseitig verleistet (stumpf)

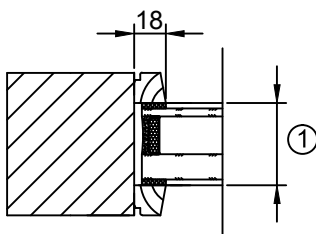

① Glasstärke +  
Vorlegebandstärke \_\_\_\_\_ mm

### Einseitig verleistet (stumpf)

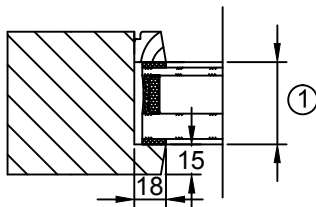

① Glasstärke +  
Vorlegebandstärke \_\_\_\_\_ mm

Formular senden